



rada MICRON

od 2,2 do 15 kW



Stlačený vzduch k Vaším službám



ABAC Vám prináša samé výhody

Od roku 1980, ABAC ponúka zmes flexibility a skúseností v oblasti priemyselného trhu. Dodáva priamo z výrobných závodov do Vašej prevádzky prostredníctvom širokej siete distribútorov vo viac ako 100 krajinách sveta svoje produkty so známkou najvyššej kvality. Dodávame vysokokvalitné piestové a skrutkové kompresory, vzdy pripravené stať sa Vaším spoľahlivým spoločníkom.

Staňte sa aj Vy jedným z miliónov spokojných zákazníkov po celom svete už dnes !



Užívajte si len to najlepšie z obidvoch!

Nová rada kompresorov MICRON je jedinečná príležitosť pre tie prevádzky, ktoré používali doteraz piestové kompresory a chcú vstúpiť do sveta skrutkových kompresorov. Rada MICRON spája jednoduchosť a nízke prevádzkové náklady piestových kompresorov z vysokou životnosťou, technológiou a energetickou úsporou skrutkových kompresorov.

Famózne jednoduchá užívateľská prístupnosť

Vďaka jednoduchej ovládateľnosti a kľúčovému rozmiestneniu komponentov máte okamžitý prehľad o prevádzkových a údržbových parametroch. Špeciálne balíky pre údržbu sa dodávajú so všetkými potrebnými dielmi potrebnými pre vykonanie údržby. Rozpis údržby je založený na jednoduchom počítadle hodín prevádzky. Všetky diely sú dostupné ihneď skladoom u Vašho dílera.



100% ABAC DNA vo vnútri

Pri pohľade do minulosti sa ABAC rozhodol vytvoriť malý skrutkový kompresor, ktorý by dokázal spojiť výhody piestových kompresorov s technológiou skrutkových kompresorov. Výsledok môžete vidieť tu ... rada MICRON sú jednoduché a nenáročné kompresory, ktoré Vám ponúkajú vynikajúci kompromis v dlhej životnosti a minimálnych prevádzkových nákladoch.

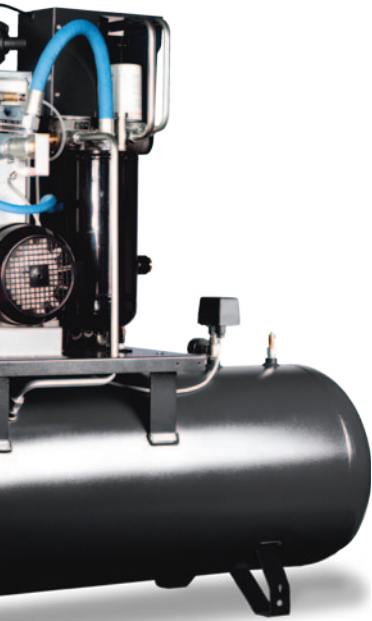

Úspora energií prichádza s technológiou

Kompresory MICRON sú až o 35% úspornejšie ako piestový kompresor s rovnakým výkonom. Skrutkové kompresory sú navrhnuté tiež na nepretržitú prevádzku, čo Vám dáva v prípade potreby 100% výkonu 24h denne.

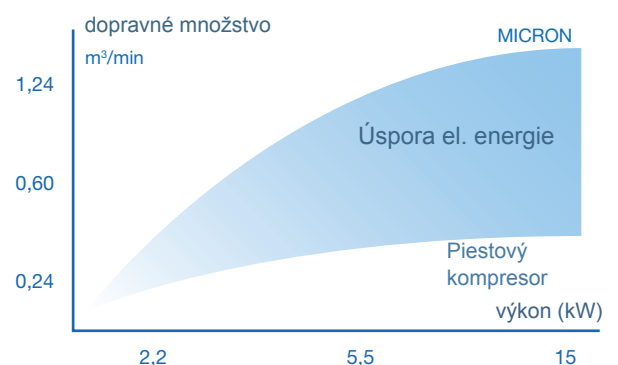



rada MICRON

od 2,2 do 7,5 kW

Výkony od 2,2 do 7,5 kW



Model	HP	kW	l/min	CFM	Bar	D x Š x V (mm)	dB(A)	Kg
200L vzdušník	3	2,2	297	10	8	1440 x 680 x 1250	74	115
	3	2,2	220	8	10	1440 x 680 x 1250	74	115
	4	3	350	12	8	1440 x 680 x 1250	75	121
	4	3	280	10	10	1440 x 680 x 1250	75	121
	5,5	4	495	17	8	1440 x 680 x 1250	76	122
	5,5	4	415	15	10	1440 x 680 x 1250	76	122
	7,5	5,5	641	23	8	1440 x 680 x 1250	78	124
	7,5	5,5	557	20	10	1440 x 680 x 1250	78	124
	10	7,5	948	33	8	1440 x 680 x 1250	77	180
	10	7,5	802	28	10	1440 x 680 x 1250	77	180
270L vzdušník	3	2,2	297	10	8	1550 x 680 x 1280	74	128
	3	2,2	220	8	10	1550 x 680 x 1280	74	128
	4	3	350	12	8	1550 x 680 x 1280	75	134
	4	3	280	10	10	1550 x 680 x 1280	75	134
	5,5	4	495	17	8	1550 x 680 x 1280	76	135
	5,5	4	415	15	10	1550 x 680 x 1280	76	135
	7,5	5,5	641	23	8	1550 x 680 x 1280	78	137
	7,5	5,5	557	20	10	1550 x 680 x 1280	78	137
	10	7,5	948	33	8	1550 x 680 x 1280	77	193
	10	7,5	802	28	10	1550 x 680 x 1280	77	193
200L vzdušník + sušič	3	2,2	297	10	8	1440 x 680 x 1250	74	141
	3	2,2	220	8	10	1440 x 680 x 1250	74	141
	4	3	350	12	8	1440 x 680 x 1250	75	147
	4	3	280	10	10	1440 x 680 x 1250	75	147
	5,5	4	495	17	8	1440 x 680 x 1250	76	148
	5,5	4	415	15	10	1440 x 680 x 1250	76	148
	7,5	5,5	641	23	8	1440 x 680 x 1250	78	150
	7,5	5,5	557	20	10	1440 x 680 x 1250	78	150
	10	7,5	948	33	8	1440 x 680 x 1250	77	207
	10	7,5	802	28	10	1440 x 680 x 1250	77	207
270L vzdušník + sušič	3	2,2	297	10	8	1550 x 680 x 1280	74	154
	3	2,2	220	8	10	1550 x 680 x 1280	74	154
	4	3	350	12	8	1550 x 680 x 1280	75	160
	4	3	280	10	10	1550 x 680 x 1280	75	160
	5,5	4	495	17	8	1550 x 680 x 1280	76	161
	5,5	4	415	15	10	1550 x 680 x 1280	76	161
	7,5	5,5	641	23	8	1550 x 680 x 1280	78	163
	7,5	5,5	557	20	10	1550 x 680 x 1280	78	163
	10	7,5	948	33	8	1550 x 680 x 1280	77	220
	10	7,5	802	28	10	1550 x 680 x 1280	77	220

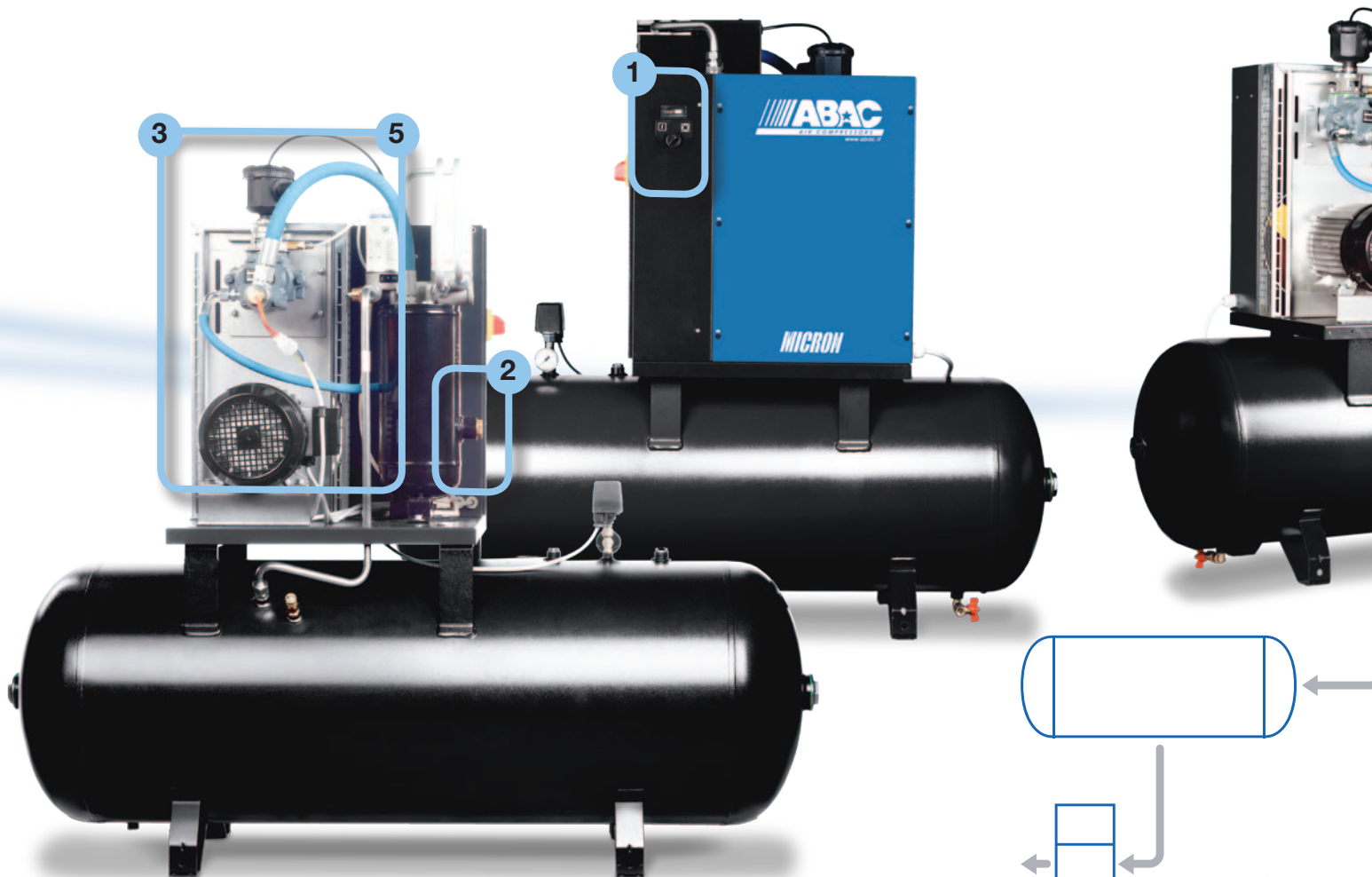

- stlačený vzduch
- vzduch/olej
- olej



Jednoduchá inštalácia

Kompresor je dodávaný so vzdušníkom pre okamžitú inštaláciu a uvedenie do prevádzky. Jednoduchá inštalácia a plne automatická prevádzka znamenajú pripravenosť zariadenia okamžite dodávať vysokokvalitný stlačený vzduch 24h denne.

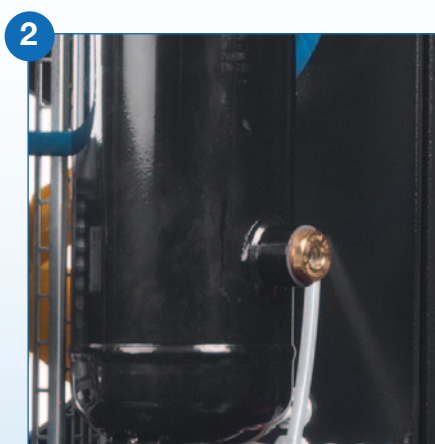

Jednoduchá údržba

Pre vykonanie údržby nie je potrebné demontovať takmer žiadne panely. Všetky komponenty sú umiestnené s ohľadom na jednoduchý servis a údržbu.

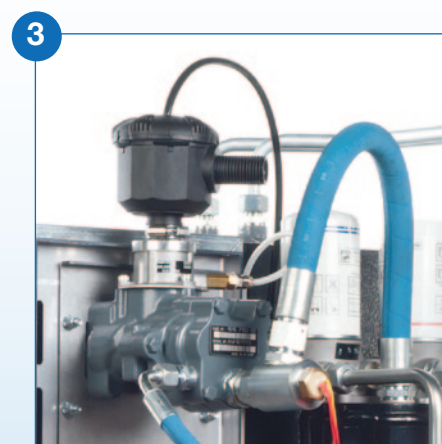

Znížená spotreba el.energie

Vďaka rotačnej technológii, kompresory rady MICRON spotrebujú o 35% menej elektrickej energie ako klasický piestový kompresor.

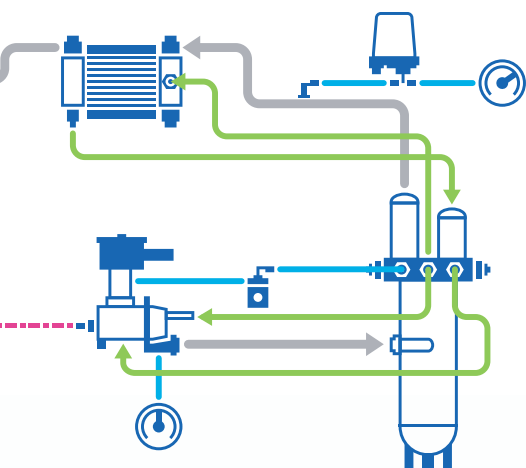
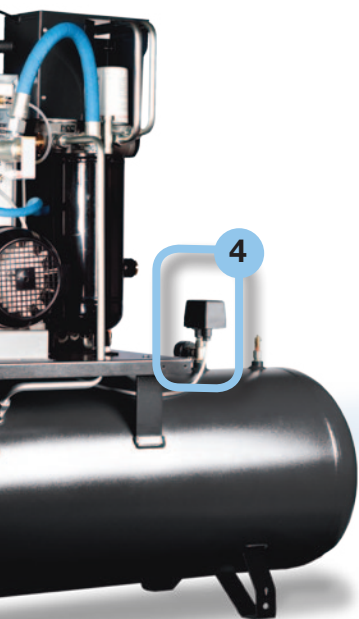

MICRON E verzia so sušičom

Kompaktný dizajn, nízke náklady a jednoduchá inštalácia všade tam, kde je potreba vysušeného stlačeného vzduchu.

4



Konštantný tlak

Plynulý chod rotačného skrutkového bloku vyrába stlačený vzduch bez pulzácií.

5



Lacnejší servis

Minimálne náklady na servis a predĺžené servisné intervaly zvyšujú efektivitu zariadenia.

6



Nová generácia skrutkových blokov

Novou generáciou skrutkových blokov Vám výrobca, ktorý ročne zloží viac ako 25.000 skrutkových blokov, garantuje špičkovú energetickú úspornosť a dlhú životnosť.

rada MICRON

od 11 do 15 kW

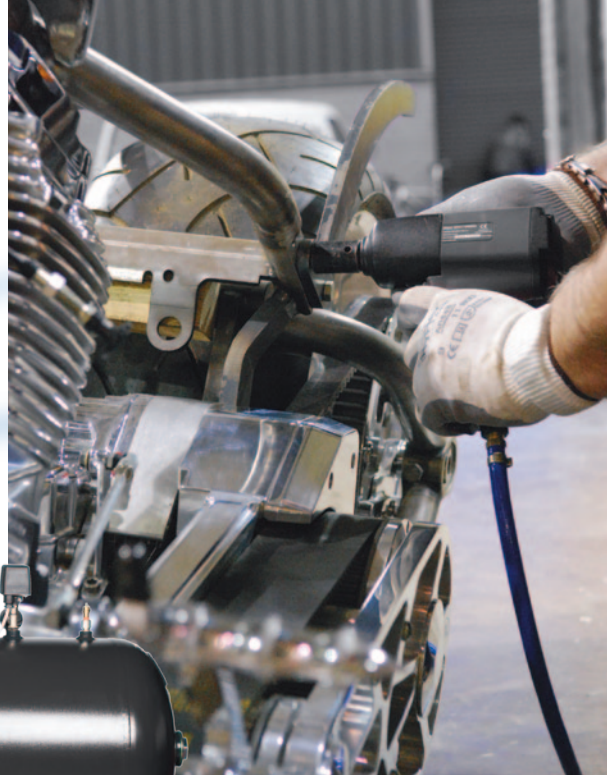
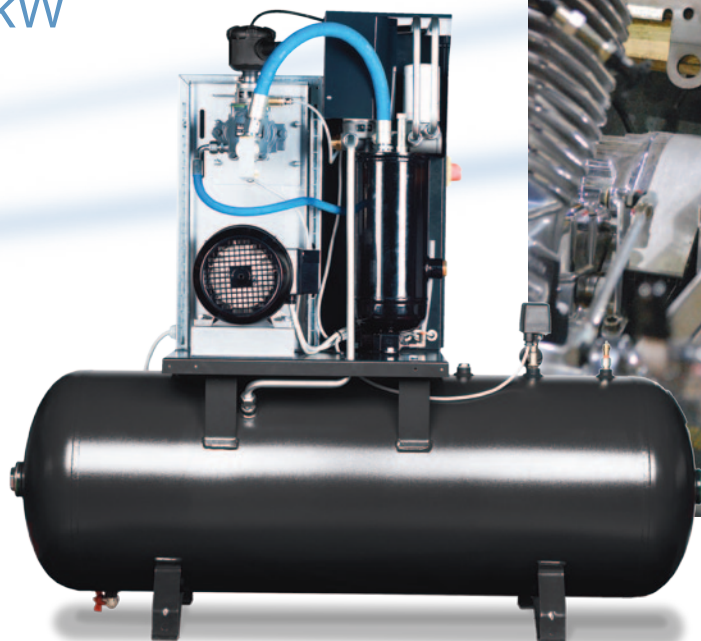

Výkony od 11 do 15 kW



Model	HP	kW	l/min	CFM	Bar	D x Š x V (mm)	dB(A)	Kg
270L vzdušník	15	11	1408	50	8	1550 x 718 x 1322	78	237
	15	11	1265	45	10	1550 x 718 x 1322	78	237
	20	15	1631	58	8	1550 x 718 x 1322	80	252
	20	15	1473	52	10	1550 x 718 x 1322	80	252
500L vzdušník	15	11	1408	50	8	1935 x 718 x 1453	78	260
	15	11	1265	45	10	1935 x 718 x 1453	78	260
	15	11	1034	37	13	1935 x 718 x 1453	78	292
	20	15	1631	58	8	1935 x 718 x 1453	80	275
	20	15	1473	52	10	1935 x 718 x 1453	80	275
	20	15	1224	43	13	1935 x 718 x 1453	80	307
270L vzdušník + sušič	15	11	1408	50	8	1550 x 718 x 1322	78	237
	15	11	1265	45	10	1550 x 718 x 1322	78	237
	20	15	1631	58	8	1550 x 718 x 1322	80	252
	20	15	1473	52	10	1550 x 718 x 1322	80	252
500L vzdušník + sušič	15	11	1408	50	8	1935 x 718 x 1453	78	299
	15	11	1265	45	10	1935 x 718 x 1453	78	299
	15	11	1034	37	13	1935 x 718 x 1453	78	331
	20	15	1631	58	8	1935 x 718 x 1453	80	314
	20	15	1473	52	10	1935 x 718 x 1453	80	314
	20	15	1224	43	13	1935 x 718 x 1453	80	346

Vitajte vo svete ABAC



Originálne diely.
Vaša záruka kvality.

Váš autorizovaný distribútor :

YNNA spol. s.r.o.
- Bratislava
- Vranov n.Topľou
tel.: 0907 214 397
www.ynna1.sk

6999860070

The 'original part' identification confirms that these components passed our strict test criteria. All parts are designed to match the compressor and are approved for use on the specified compressor. They have been thoroughly tested to obtain the highest level of protection, extending the compressors' lifetime and keeping the cost of ownership to an absolute minimum. No compromises are made on reliability. The use of 'original part' certified quality components helps ensure reliable operation and will not impact the validity of your warranty, unlike other parts. Look for your quality assurance.



Stlačený vzduch k Vaším službám